



# CDVI

Security to Access

FR FRANÇAIS P.2

EN ENGLISH P.10

NL NEDERLANDS P.18

## Galeo 4.0



## GALEO 4.0 - Bluetooth BOXCODE

**Digicode® extérieur avec électronique sécurisée**

Weatherproof Illuminated keypad with remote electronics

Verlicht codeklavier met gescheiden elektronica



## GALEO 4.0 Bluetooth

### Digicode® extérieur avec électronique sécurisée

**Merci pour l'achat de ce produit et pour la confiance que vous accordez à notre entreprise.**

## 1] PRÉSENTATION DU PRODUIT

### ■ Digicode® extérieur - IP64 (clavier)

- Façade et touches métalliques - Haute résistance au vandalisme

### ■ Électronique sécurisée

- Commande et intelligence déportée en milieu protégé et raccordée au clavier
- par un câble de 3m fourni

### ■ Raccordement plug'n'play

- Tension libre « free voltage » :
- 12V → 24V AC / 12V → 48V DC
- 3 relais de commande

### ■ Programmation intuitive

- Standard CDVI jusqu'à 100 codes d'accès directement paramétrables par l'utilisateur

### ■ Design

- Faible encombrement & extra plat

### ■ Ergonomique

- Touches lumineuses et signalisation sonore

### ■ Programmation par défaut

- **Pas de code maître par défaut (sortie d'usine), seulement 5 termes.**

### ■ 2 installations possibles

- Fonctionnement de la BOXCODE uniquement avec l'app CDVI
- Fonctionnement de la BOXCODE avec l'app CDVI ou le Digicode® TMGALEO

## L'APPLICATION

Une application simple et rapide d'utilisation.

Vous avez la possibilité d'ajouter les utilisateurs directement via votre Smartphone avec la connexion Bluetooth.

L'application est accessible sur Android (à partir d'Android 5) et IOS (à partir de IOS 8.1)

Ci-dessous les 6 étapes de programmation :

1. Cliquez sur **box connectées** et sélectionnez votre box



2. Changez le nom de la box



Entrez le code maître lors de la 1ère utilisation ou connexion

3. Changez le code relais 1 (porte)



# GALEO 4.0 Bluetooth

Digicode® extérieur avec électronique sécurisée

## 4. Configurez les temporisations



## 5. Créez une fiche utilisateur



## 6. Ouvrez la porte à l'aide du bouton



### TMGALEO (EN OPTION)

### ÉLECTRONIQUE SÉCURISÉE (BOXCODE)

- 
- IP64
- IK10
- Test brouillard salin
- Test vibrations
- 25°C à +70°C

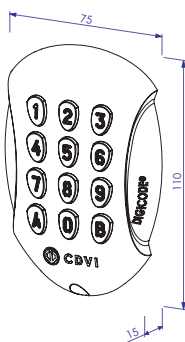

- 
- IP52
- 25°C à +70°C

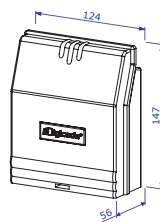

Consommation (3 relais activés et clavier éclairé)		12V	24V	48V
AC		166 mA	82 mA	-
DC		195 mA	105 mA	54 mA

## 2] RAPPELS ET RECOMMANDATIONS

### Rappel de câblage :

La distance de câblage entre le GALEO et l'électronique sécurisée doit être au maximum de 10 m. Attention de ne pas passer vos fils à proximité de câbles « Courant fort » (ex: 230 V AC).

### Câbles préconisés entre le GALEO et l'électronique sécurisée :

Pour une extension du câble 3 mètres fourni, privilégiez un câble 2 paires (4 fils) SYT1 8/10ème (AWG 20).

### Alimentations préconisées : ADC335 ou BS60

**Montage :** Afin d'optimiser la fixation du GALEO et de prévenir les tentatives d'arrachement, privilégiez les surfaces planes.

### Composition des codes :

Par soucis de sécurité, il n'y a pas de code maître usine (Stermes).

Le code 12345 est interdit en code maître.

Lors de la création des codes utilisateurs, évitez les codes trop simples (ex: les suites 3 4 5 6 7).









### Recommandations d'installation :

Pour sécuriser l'installation, n'oubliez pas de placer la varistance sur le système de verrouillage, en parallèle, au niveau de l'alimentation. L'électronique sécurisée du GALEO doit être impérativement installée dans un environnement clos et protégé des conditions climatiques extérieures.

# GALEO 4.0 Bluetooth

Digicode® extérieur avec électronique sécurisée

## 3] ÉLÉMENTS FOURNIS

									
GALEO	-	1	1	1	2	2	-	-	-
Electronique sécurisée	1	-	-	-	2	2	2	2	1

## 4] MONTAGE

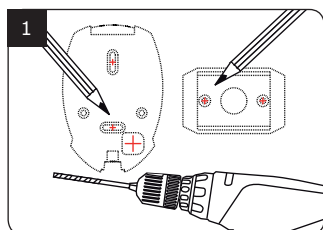

Vérifiez la distance entre le GALEO et son électronique sécurisée (Voir page 9 «Rappels et préconisations»). A l'aide de la plaque de fixation de l'électronique sécurisée et du GALEO, prenez les marques et percez les 2 trous de fixation (forêt Ø 5 mm et profondeur minimum = 35 mm) ainsi que l'ouverture pour le passage du câble électrique destiné au clavier.

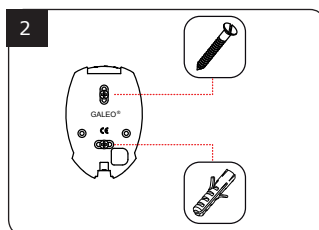

Positionnez les 2 chevilles plastiques dans les trous. Puis fixez le fond du GALEO sur le support de votre choix, à l'aide des vis cruciformes à têtes fraisées.

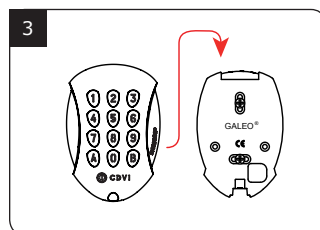

Passez le câble électrique du GALEO dans son ouverture et fixez le à son support par le haut avec le crochet supérieur.

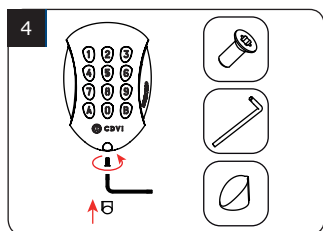

Bloquez le GALEO sur son support par l'intermédiaire de la vis TORX® et de son outil spécifique (clé mâle coudée). Pour finaliser le montage de ce produit, placez le cache-vis.

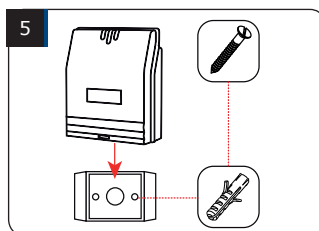

Positionnez les 2 chevilles plastiques dans les trous. Puis fixez la plaque de fixation de l'électronique sécurisée sur la surface de votre choix, à l'aide des vis cruciformes à têtes fraisées. Venez ensuite placer l'électronique sécurisée sur son support.

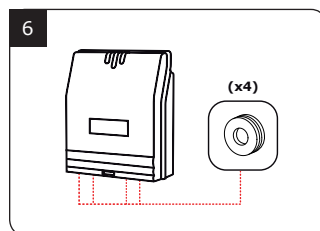

Glissez les passe-fils de l'électronique sécurisée et passez les fils. Faites vos branchements. Lors de cette opération, n'oubliez pas de placer la varistance (Voir page 9 «Rappels et préconisations»).

# GALEO 4.0 Bluetooth

Digicode® extérieur avec électronique sécurisée

## 5] SCHÉMA DE RACCORDEMENTS GALEO 3 RELAIS

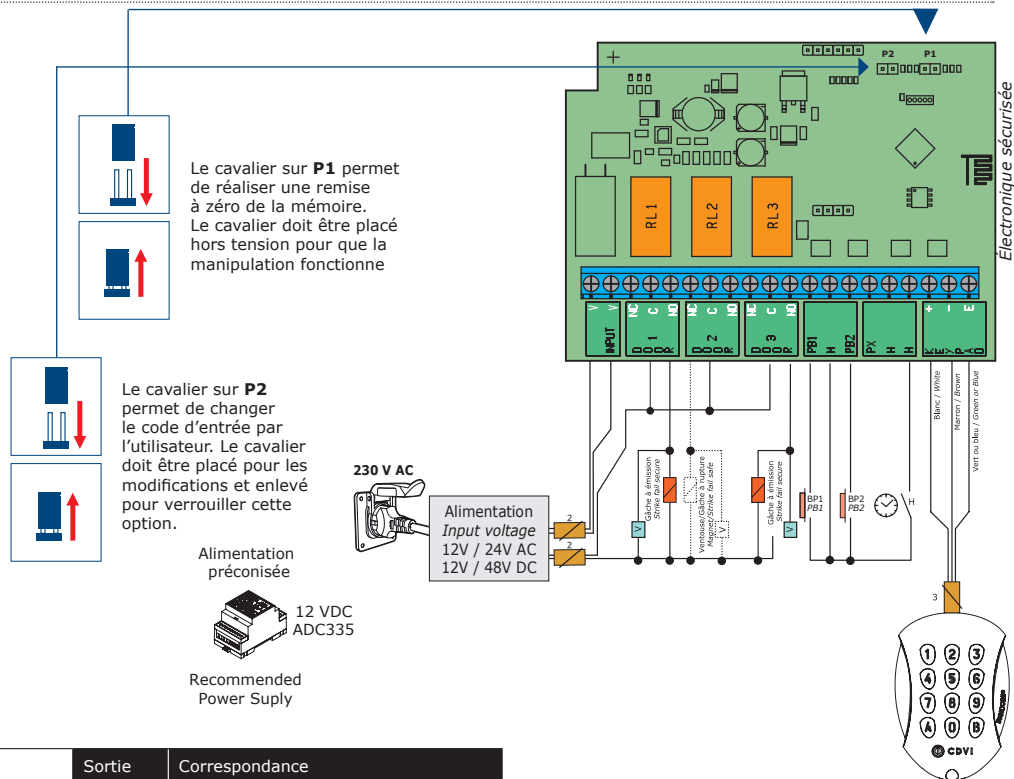

	Sortie	Correspondance
INPUT	V	Alimentation 12V à 24V AC ou 12V à 48V DC
	V	Alimentation 12V à 24V AC ou 12V à 48V DC
DOOR 1	NC	Contact normalement connecté du relais 1
	C	Commun du relais 1
DOOR 2	NO	Contact normalement ouvert du relais 1
	NC	Contact normalement fermé du relais 2
DOOR 3	C	Commun du relais 2
	NO	Contact normalement ouvert du relais 2
Boutons poussoir	NC	Contact normalement fermé du relais 3
	C	Commun du relais 3
Horloge	PB1	Bouton poussoir de sortie relais 1
	M	Commun boutons
Digicode® TMGALEO	PB2	Bouton poussoir de sortie relais 2
	PX	Non utilisé
	H	Non utilisé
	H	Contact horloge
	+	Clavier fil blanc
	-	Clavier fil marron
	E	Clavier vert ou bleu (éclairage)

Le raccordement du bouton poussoir **PB1** est prévu pour commander le relais 1. Le raccordement du bouton poussoir **PB2** est prévu pour commander le relais 2. Le mode et la temporisation sont programmables.

Le contact horloge **H** permet l'utilisation de toutes les touches comme bouton extérieur. Si le contact horloge est ouvert, les touches sont utilisées comme des termes habituels. Si le contact horloge est fermé, toutes les touches sont utilisées pour l'ouverture libre.

**GALEO 4.0 Bluetooth**  
*Digicode® extérieur avec électronique sécurisée*

6] SCHÉMA DE PROGRAMMATION



Tapez 2 fois  
le code Maître

2 bips sonores

Retrouvez les informations complémentaires page 8.

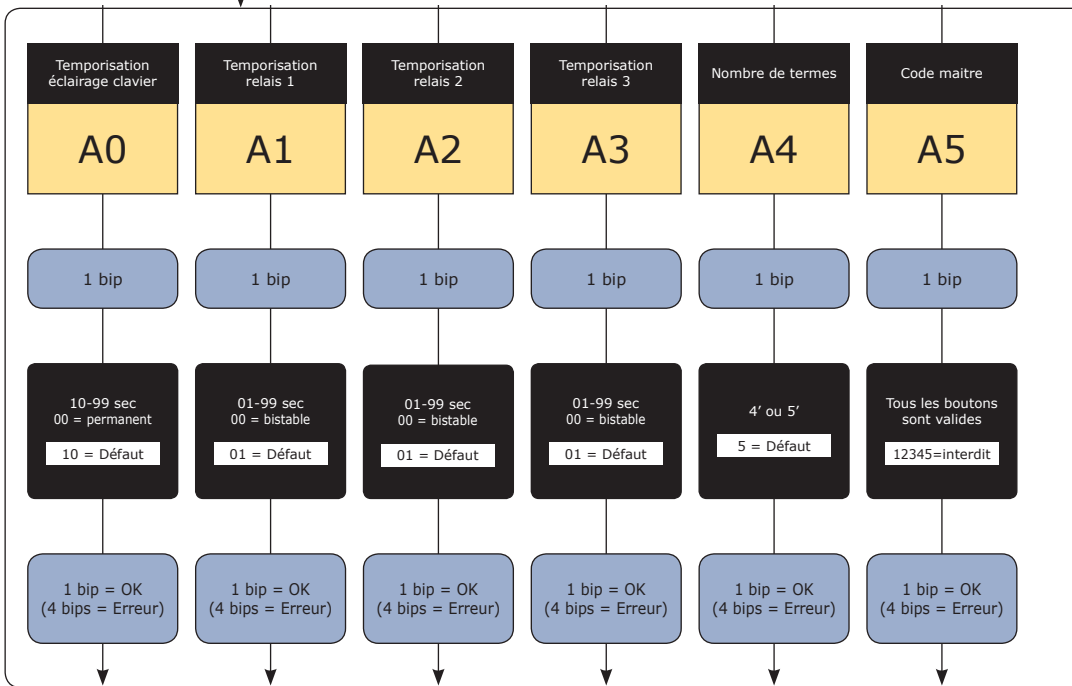

**RAPPEL**

**GALEO 3 Relais**  
 Relais 1 : Du rang 00 au rang 59,  
 Relais 2 : Du rang 60 au rang 79,  
 Relais 3 : Du rang 80 au rang 99.

# GALEO 4.0 Bluetooth

Digicode® extérieur avec électronique sécurisée

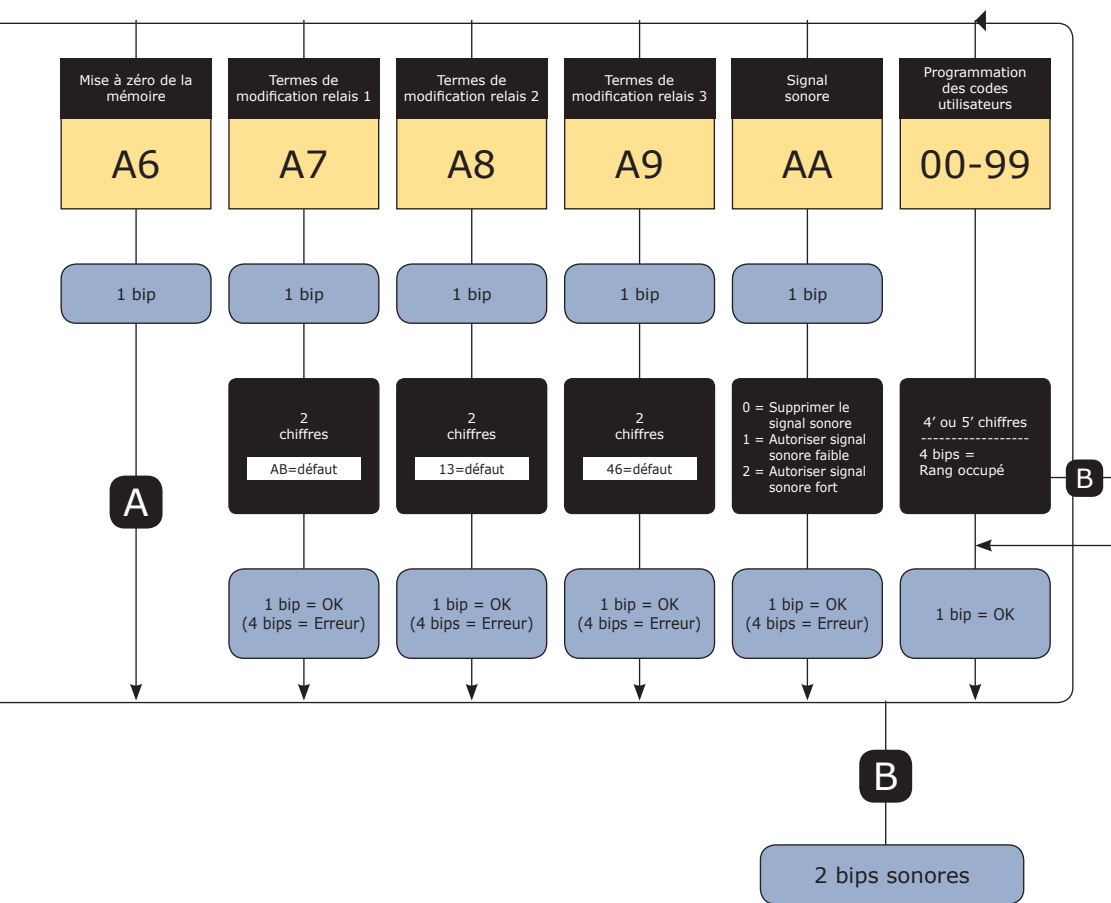

**GALEO 4.0 Bluetooth***Digicode® extérieur avec électronique sécurisée*

## 7] PROGRAMMATION

**A. PREMIÈRE UTILISATION OU APRÈS RAZ**

1. Mettez sous tension le système :

Sur l'électronique sécurisée :

- la LED verte s'allume
- puis la LED rouge
- puis la LED verte et rouge clignotent

Sur le clavier :

- 1 bip sonore est émis
- le clavier s'éclaire et clignote

2. Saisissez 2 fois un même code pour le code maître (seulement 5 termes).

**Le code 12345 est interdit en code maître**

- Le clavier arrête de clignoter
- À la fin de la 1ère saisie du code maître, le clavier s'éteint puis s'allume
- Saisissez une 2ème fois le code maître
- Si les deux codes maîtres saisis sont identiques, 2 bips sonores sont émis. Sinon attendez que le lecteur se remette à clignoter pour ressaisir les codes maîtres (environ 10 secondes)

**- Entrée en mode programmation**

3. Configurez le système avec le menu programmation

- Pour sortir de programmation, appuyez sur la touche B

**B. REMISE À ZÉRO DE LA MÉMOIRE**

Première possibilité voir schéma de programmation A6 (page 6), seconde possibilité :

1. Coupez l'alimentation et positionnez un cavalier sur P1 (page 5).

2. Rétablissez l'alimentation :

Sur l'électronique sécurisée :

- LED rouge fixe pendant la remise à zéro
- LED rouge et verte clignote en attendant la saisie du nouveau code maître

Sur le clavier :

- 6 bips courts sonores sont émis pendant la remise à zéro suivi d'un bip long
- L'éclairage du clavier clignote en attendant la saisie du nouveau code maître



**GALEO 4.0 Bluetooth***Digicode® extérieur avec électronique sécurisée*

3. Retirez le cavalier sur P1.

- Le code maître et tous les codes sont effacés. Les valeurs par défaut sont rétablies

4. Reprenez à l'étape A

**C. REMISE À ZÉRO DU CODE MAÎTRE**

En fonctionnement normal, positionnez un cavalier en P1.

Attendre que le clavier clignote pour saisir un nouveau code maître

Sur l'électronique déportée :

- LED rouge fixe pendant la remise à zéro du code maître
- Puis LED verte clignotante

Sur le clavier :

- 3 bips courts sonores sont émis pendant la remise à zéro du code maître suivi d'un bip long sonore
- L'éclairage du clavier clignote en attendant la saisie du nouveau code maître

**D. CHANGEMENT DU CODE D'ENTRÉE PAR L'UTILISATEUR**

L'autorisation de changement de code par l'utilisateur est déterminée par le positionnement du cavalier P2. (Otez le cavalier pour interdire le changement de code et placez le cavalier pour autoriser le changement).

1. Composez le code utilisé actuellement

- Le relais d'ouverture est commandé. 1 bip sonore est émis

2. Tapez immédiatement les 2 termes du code de modification

- Relais 1, par défaut : A et B
- Relais 2, par défaut: 1 et 3
- Relais 3, par défaut: 4 et 6
- Un bip sonore est émis pour autoriser le changement

3. Composez le nouveau code d'ouverture

- 2 bips sonores confirment la validation du nouveau code et le retour à un fonctionnement normal

4. Vérifiez la mémorisation du nouveau code en le composant

# GALEO 4.0 Bluetooth

Weatherproof Illuminated Keypad with remote electronics

**Thank you for buying our products and for the confidence you placed in our company.**

## 1] KEY FEATURES

### ■ **Digicode® indoor/outdoor - IP64 (keypad)**

- Polished heavy duty Zamak® cast alloy, high resistance to vandalism

### ■ **Remote controller**

- remote controller and intelligence in a protected environment and connected with 3m cable

### ■ **Plug'n'play connection**

- Free voltage
- 12V to 24Vac and 12V to 48Vdc
- 3 independent relay outputs

### ■ **Intuitive programming**

- 100 user codes customisable by each user

### ■ **Ergonomic**

- Audible and visual feedback

### ■ **Default programming**

There is no master code in the factory setting (only 5 terms)

### ■ **2 mounting available**

- Operation of the BOXCODE perform with CDVI App
- Operation of the BOXCODE with CDVI App or TMGALEO keypad

## THE APPLICATION

You have a possibility to add users with the Bluetooth connection and your Smartphone. This app is available from Android 5 and IOS 8.1

### 6 steps about programming :

#### 1. Press connected box



#### 2. Change the box name

enter the master code during the first use or connection



#### 3. Change user codes relay 1 (door)



# GALEO 4.0 Bluetooth

Weatherproof Illuminated Keypad with remote electronics

### 4. Unlock time configuration



TMGALEO (OPTIONAL)







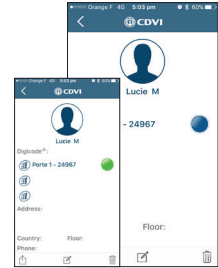

### 5. Create user sheet



REMOTE CONTROLLER (BOXCODE)

### 6. Open the door with the button



-   
-  IP64
-  IK10
-  Salt spray
-  Vibrations tests
-  -25°C to +70°C

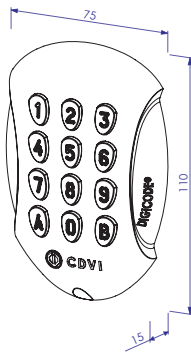

-   
-  IP52
-  -25°C to +70°C

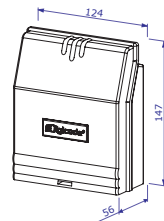

Consumption (3 relay outputs activated and keypad illuminated)	12V	24V	48V
AC	166mA	82mA	-
DC	195mA	105mA	54mA

## 2] NOTES & RECOMMENDATIONS

### Cable :

The distance between the GALEO and the remote electronic can not exceed more than 10 meters. Make sure that the cable is not near by a high voltage cables (ex: 230 V AC).

### Recommended cable between the GALEO and the remote electronic :

To expand the supplied 3 meter cable, select a 2 twisted pairs cable (4 wires), SYT1 0.8MM (AWG 20).

### Recommended power supplies suitable for the GALEO :

ADC335 (230V input) or BS60 (230V input).

### Mounting recommendations :

Mount the keypad on a flat surface to avoid any vandalism and to insure the best mounting.

### Security advice :

For security advice reasons, there is no master code in the factory setting (only 5 terms).

The 1 2 3 4 5 code is forbidden as a master code. When selecting a master code and user code avoid sequential codes (example : 3 4 5 6 7).









### Back EMF protection :

To secure the system from back electromagnetic fields do not forget to mount the varistor in parallel on the lock.

# GALEO 4.0 Bluetooth

## Weatherproof Illuminated Keypad with remote electronics

### 3] MOUNTING KIT

									
GALEO	-	1	1	1	2	2	-	-	-
Remote Controller	1	-	-	-	2	2	2	2	1

### 4] MOUNTING

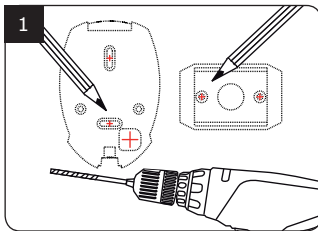

Verify the distance between the GALEO keypad and its remote electronic (Refer to page 3 «Notes and Recommendations»). Place the back plate of the GALEO on the wall and the bracket of the remote electronic then mark with a pen the hole location then drill the 2 mounting holes (drill bit Ø 5 mm and 35 mm hole depth) and the hole wiring access.

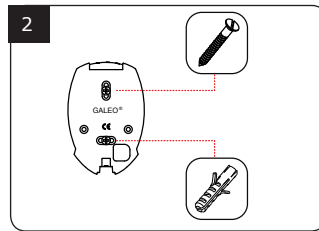

Insert the 2 plastic anchors in the holes. Place the back plate of the GALEO and screw on the wall using the supplied (M4x30) mounting screws.

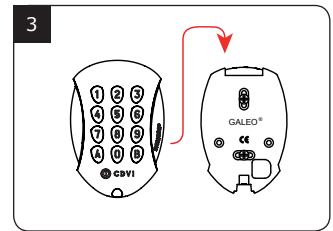

Insert the cable in the hole access area of the back plate. Then mount the keypad on the back plate, placing first the top in the hooks and then the bottom.

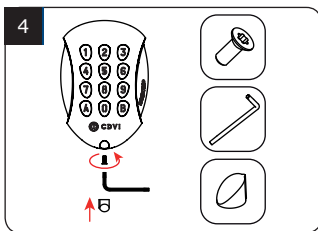

Fasten the GALEO keypad to the back plate by using the supplied (M4x10) Torx® screw and T20 Trox spanner. Place the screw cap at the bottom of the keypad.

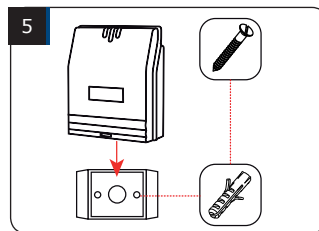

Insert the 2 plastic anchors in the holes. Place the bracket of the electronic and screw on the wall using the supplied M4x30 screws. Slide the box from up to down on the bracket.

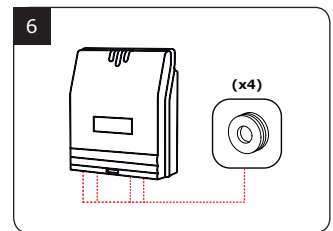

Insert the cable in the remote electronic and wire the cable to the terminals. Do not forget to install the varistor on the lock (Refer to page 3 «Notes and Recommendations»).

# GALEO 4.0 Bluetooth

## Weatherproof Illuminated Keypad with remote electronics

### 5] WIRING DIAGRAM GALEO 3 RELAY OUTPUTS

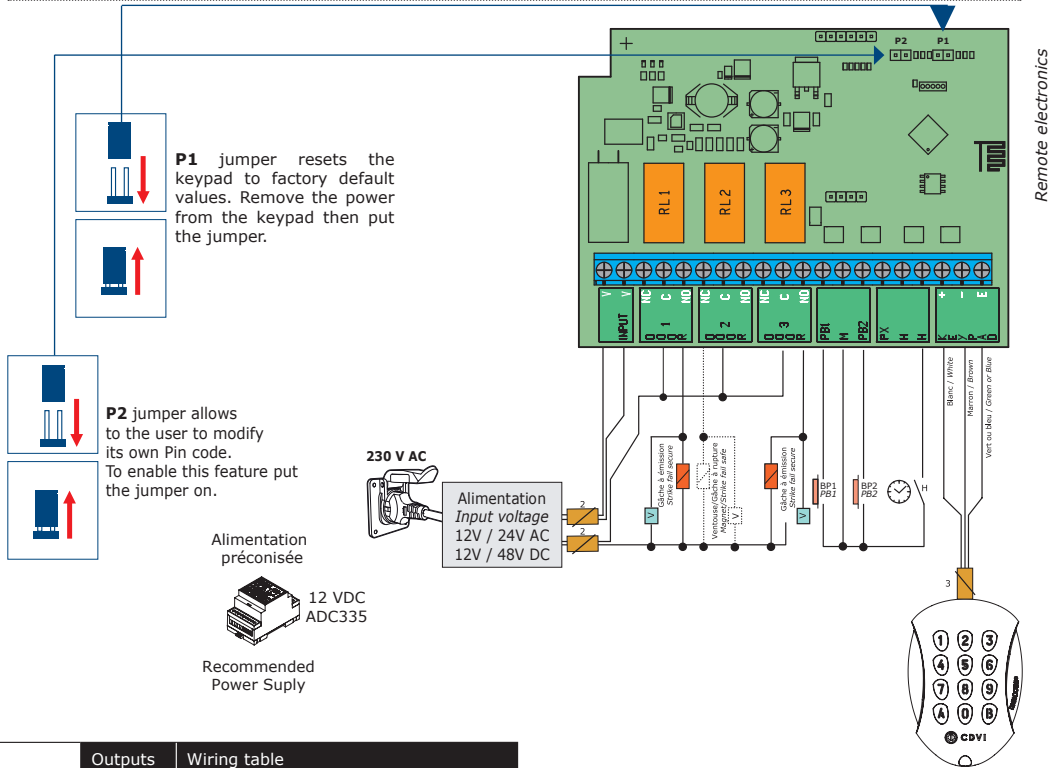

	Outputs	Wiring table
INPUT	V	Input voltage 12V to 24VAC or 12V to 48VDC
	V	Input voltage 12V to 24VAC or 12V to 48VDC
DOOR 1	NC	N/C contact relay 1
	C	Common relay 1
DOOR 2	NO	N/O contact relay 1
	NC	N/C contact relay 2
DOOR 3	C	Common relay 2
	NO	N/O contact relay 2
DOOR 3	NC	N/C contact relay 3
	C	Common relay 3
Push button	PB1	Request-to-exit input relay 1
	M	Common of inputs
Clock	PB2	Request-to-exit input relay 2
	PX	Not used
Keypad TMGALEO	H	Not used
	H	Timer Contact
Keypad TMGALEO	+	White wire from keypad
	-	Brown wire from keypad
	E	Green or Blue wire (illumination)

**PB1** request-to-exit input activates relay 1.  
**PB2** request-to-exit input activates relay 2.  
 Latch or toggled output.

**H** input can be used with a timer to enable free access by pressing on any digit key on the keypad.

When the contact is open then the request-to-enter is disabled.  
 When the contact is closed then press any key on the keypad to enter.

**GALEO 4.0 Bluetooth**

*Weatherproof Illuminated Keypad with remote electronics*

6] PROGRAMMING CHART

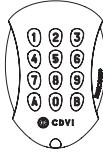

Enter Master code twice

2 x beeps

Find the additional informations page 16.

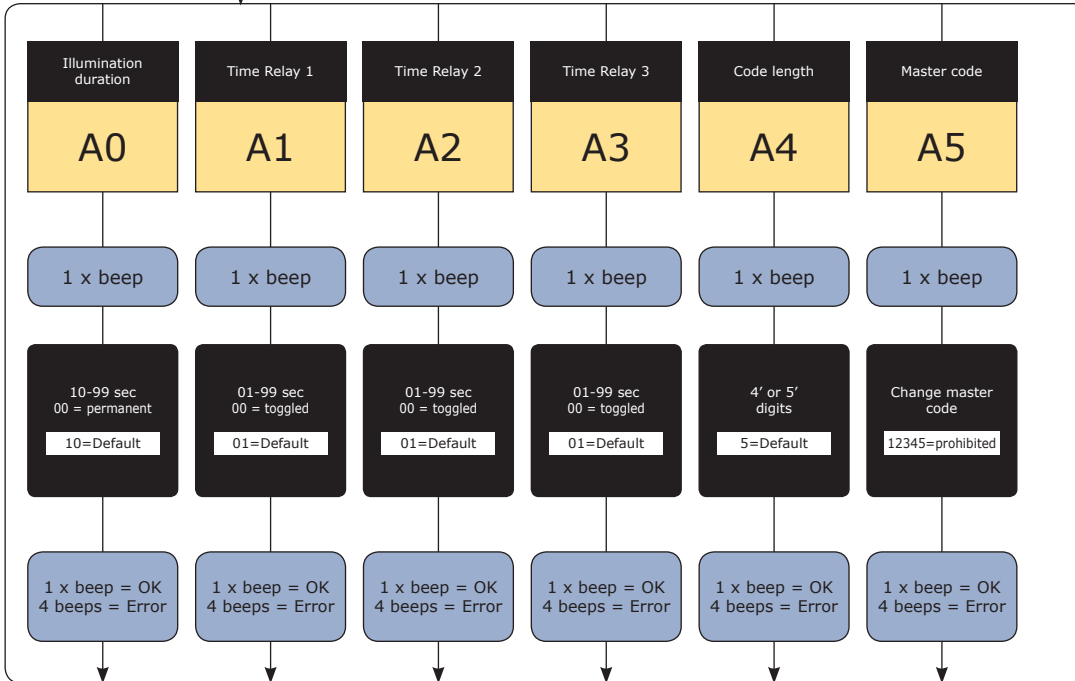

**REMINDER**

**GALEO Relays 3 (3 outputs)**

Relay 1 : From 00 to 59,  
Relay 2 : From 60 to 79,  
Relay 3 : From 80 to 99.

**GALEO 4.0 Bluetooth**

*Weatherproof Illuminated Keypad with remote electronics*

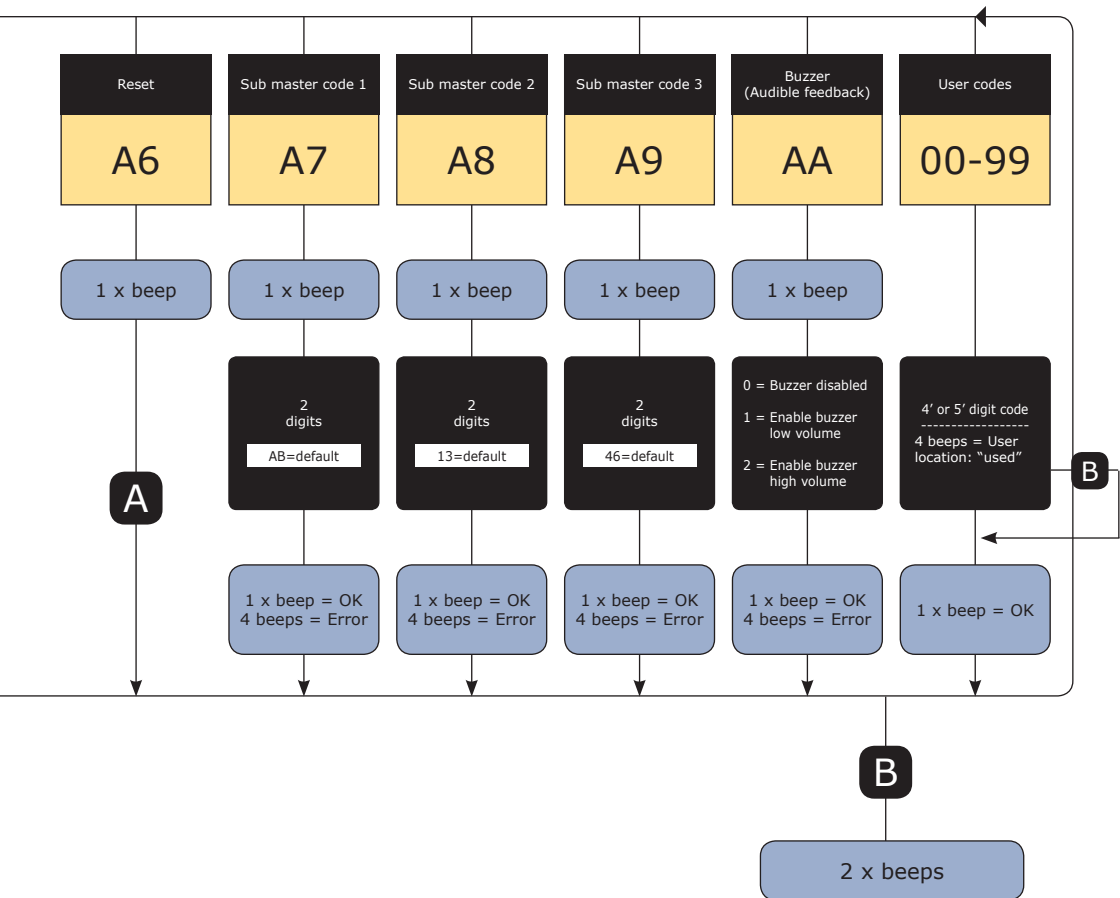

**GALEO 4.0 Bluetooth***Weatherproof Illuminated Keypad with remote electronics***7] PROGRAMMING****A. FIRST USE OR AFTER RESET**

## 1. Power up the system

On the remote electronics:

- Green LED lights on
- Then the Red LED lights on
- Then the Red and Green LED flash

On the keypad:

- 1 beep is emitted
- The keypad lights on and flashes

## 2. Enter a new code twice for the master code (only 5 terms).

**The 12345 code is forbidden in master code.**

- The keypad stop flashing
- After the first entry of the master code, the keypad flashes 1 time
- Enter the second entry of the master code
- If both entry of the master code are the same, 2 beeps are emitted.  
Otherwise, wait until the keypad flashes again to enter the new master code twice (about 10 seconds)

**- Entry in programming mode**

## 3. Configure the system with the programming chart

- Press B to exit from programming mode

**B. RESET MEMORY**

## 1. Cut off the power and put the jumper on P1.

- Refer to page 13 for the jumper P1 on the remote electronics

## 2. Put the power back :

On the remote electronics:

- Red LED lights on during reset
- After the reset, Red and Green LEDs still flashing while waiting new master code

On the Keypad:

- 6 short beeps are emitted during reset and at the end 1 long beep is emitted
- The keypad still flashing while waiting new master code

## 3. Pull out the jumper on P1

- Master code and user codes are cleared and set to default value

## 4. Start again from part A



**GALEO 4.0 Bluetooth***Weatherproof Illuminated Keypad with remote electronics***C. RESET MASTER CODE**

On stand-by operating mode, put a jumper on P1. Wait until the keypad flashes to enter new master code.

On the remote electronics:

- Red LED lights on during the reset of the master code
- Then Green LED lights on

On the keypad:

- 3 short beeps are emitting during the reset of the master code and after that 1 long beep is emitted

- The keypad flashes while waiting the entry of a new master code

**D. CHANGING THE CODE BY A USER**

To authorize a user to modify its own user code, put a jumper on P2 (to disable the feature, remove the jumper)

## 1. Enter the current user code

- The relay is activated and a beep is emitted

## 2. Enter the 2 digits sub master code

- Relay 1, default sub master code: A and B
- Relay 2, default sub master code: 1 and 3
- Relay 3, default sub master code: 4 and 6
- A beep is emitted to authorize the modification

## 3. Enter the new user code

- 2 beeps are emitted to confirm the new code

## 4. Check the new user code to be sure of the modification

## GALEO 4.0 Bluetooth

Weerbestendig verlicht toetsenbord met gescheiden elektronica

**Bedankt de aankoop van onze producten en voor het vertrouwen dat u hebt gesteld in CDVI.**

### 1] BELANGRIJKSTE KENMERKEN

#### **Digicode® binnen/buiten - IP64 (toetsenbord)**

- Metalen behuizingen toetsen, hoge weerstand tegen vandalisme

#### **Afstandsbediening**

- Afstandsbediening en intelligentie in een beschermde omgeving (verbonden met een kabel van 3 meter)

#### **Plug'n'play-verbinding**

- Vrije spanning

- 12V tot 24VAC en 12V tot 48VDC

- 3 onafhankelijke relaisuitgangen (5A@250VAC)

#### **Intuïtieve programmering**

- 100 gebruiker codes aanpasbaar door elke gebruiker

#### **Design**

- Kleine voetafdruk & extra vlak

#### **Ergonomisch**

- Hoorbare en visuele feedback

#### **Standaard programmering**

**Er is geen master-code in de fabrieksinstellingen (slechts 5 cijfers)**

- Werking van de BOXCODE uitvoeren met enkel de CDVI App

- Werking van de BOXCODE uitvoeren met CDVI App of TMGALEO keypad

### DE TOEPASSING

U heeft de mogelijkheid om gebruikers toe te voegen met uw smartphone door gebruik te maken van een bluetooth verbinding.

Deze app is beschikbaar vanaf Android 5 en IOS 8.1.

#### 6 Hieronder de 6 programmeerstappen :

#### 1. Druk op **Box verbonden**

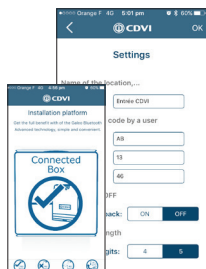

#### 2. Verander de naam van de box

voer de mastercode in bij het eerste gebruik



#### 3. Aanpassen codes relais 1 (deur)



**GALEO 4.0 Bluetooth**

Weerbestendig verlicht toetsbord met gescheiden elektronica

4. Configureer de ontgrendeltijd



5. Gebruikers aanmaken



6. Deur openen met een druk op de knop



TMGALEO (OPTIONEEL)

GESCHIEDEN ELEKTRONICA (BOXCODE)

- 
- IP64
- IK10
- Zoutneveltest
- Trillingen test
- 25°C tot +70°C

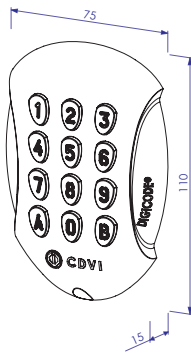

- 
- IP52
- 25°C tot +70°C

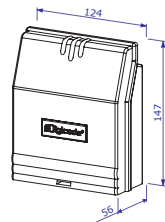

Verbruik (3 relais outputs geactiveerd en verlicht klavier)	12V	24V	48V
AC	166mA	82mA	-
DC	195mA	105mA	54mA

2] OPMERKINGEN & AANBEVELINGEN

**Kabel :**

De afstand tussen de GALEO en de elektronische afstandsbediening mag niet meer dan 10 meter bedragen. Zorg ervoor dat de kabel niet in de buurt komt van hoogspanningskabels (bijvoorbeeld 230 V AC).

**Aanbevolen kabel tussen de GALEO en de gescheiden elektronica :**

Om de meegeleverde kabel van 3 meter uit te breiden, kiest u een kabel met 2 twisted pairs (4 geleiders), SYT1 0.8MM (AWG 20).

**Aanbevolen voedingen geschikt voor de GALEO :**

ADC335 (ingang 230V) of BS60 (ingang 230V).

**Montage aanbevelingen :**

Monteer het toetsbord op een plat oppervlak om vandalisme te voorkomen en om de beste montage te verzekeren.

**Veiligheidsvoorschriften :**

Om veiligheidsredenen is er geen master-code in de fabrieksinstelling (slechts 5 tekens).

De 1 2 3 4 5-code is verboden als mastercode. Wanneer u een mastercode en gebruikerscode kiest, vermijd dan sequentiële (opvolgende) codes. (bijvoorbeeld: 3 4 5 6 7)









**Bescherming tegen self-effect :**

Om de elektronica te beschermen tegen het selfeffect, dient u de varistor parallel te installeren met het slot.

# GALEO 4.0 Bluetooth

Weerbestendig verlicht toetsenbord met gescheiden elektronica

## 3] GELEVERDE ELEMENTEN

									
	Varistor	(M4x10) Torx® Schroeven	T20 Torx® Schroevendraaier	Schroefdop	(M4x30) bevestigings schroeven	Anker plug	Pakkingring	Pakkingring	Gescheiden elektronica montageplaat
GALEO	-	1	1	1	2	2	-	-	-
Gescheiden Elektronica	1	-	-	-	2	2	2	2	1

## 4] BEVESTIGING

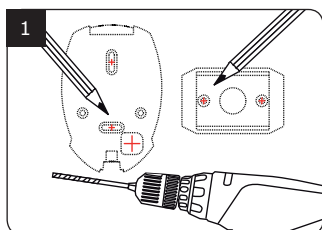

Controleer de afstand tussen de GALEO en de gescheiden elektronica (zie pagina 11 «Herinneringen en aanbevelingen»).

Gebruik de gescheiden elektronica bevestigingsplaat en de GALEO om markeringen te maken en de 2 bevestigingsgaten te boren (boor Ø 5 mm en minimum diepte = 35 mm). Ten slotte de opening voor de doorgang van de elektrische kabel voor het toetsenbord.

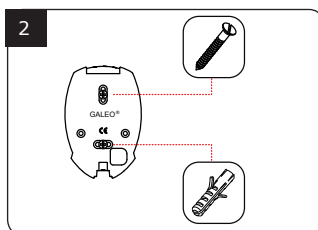

Plaats de 2 anker pluggen in de gaten. Plaats de achterplaat van de GALEO en schroef hem vast aan de muur met behulp van de bijgeleverde bevestigingsschroeven (M4x10).

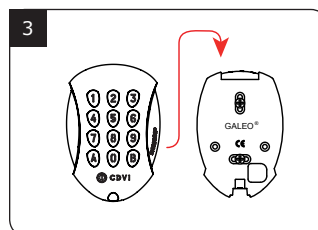

Leid de GALEO voedingskabel door de opening van de achterplaat. Monteer vervolgens het klavier op de achterplaat.

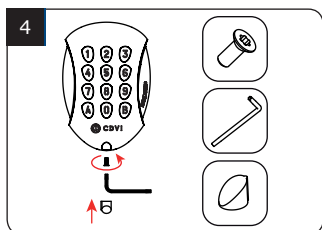

Bevestig het GALEO-toetsenbord op de achterplaat met behulp van de meegeleverde (M4x10) Torx®-schroef en T20 Trox-schroevendraaier. Plaats de Schroefdop aan de onderkant van het klavier.

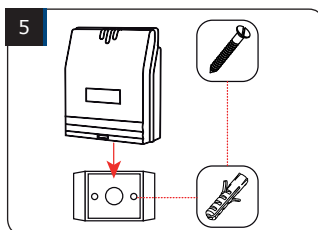

Plaats de 2 ankerpluggen in de gaten. Plaats de beugel van de elektronica en schroef ze vast aan de muur met behulp van de bijgeleverde M4x30 schroeven. Schuif de doos van boven naar beneden op de beugel.

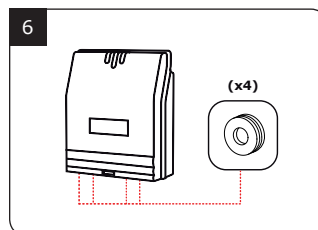

Sluit de kabels aan op de klemmen van de gescheiden elektronica. Vergeet niet om de varistor op het slot te installeren

**GALEO 4.0 Bluetooth**

Weerbestendig verlicht toetsenbord met gescheiden elektronica

5] BEDRADINGSSCHEMA GALEO 3 RELAIS OUTPUT

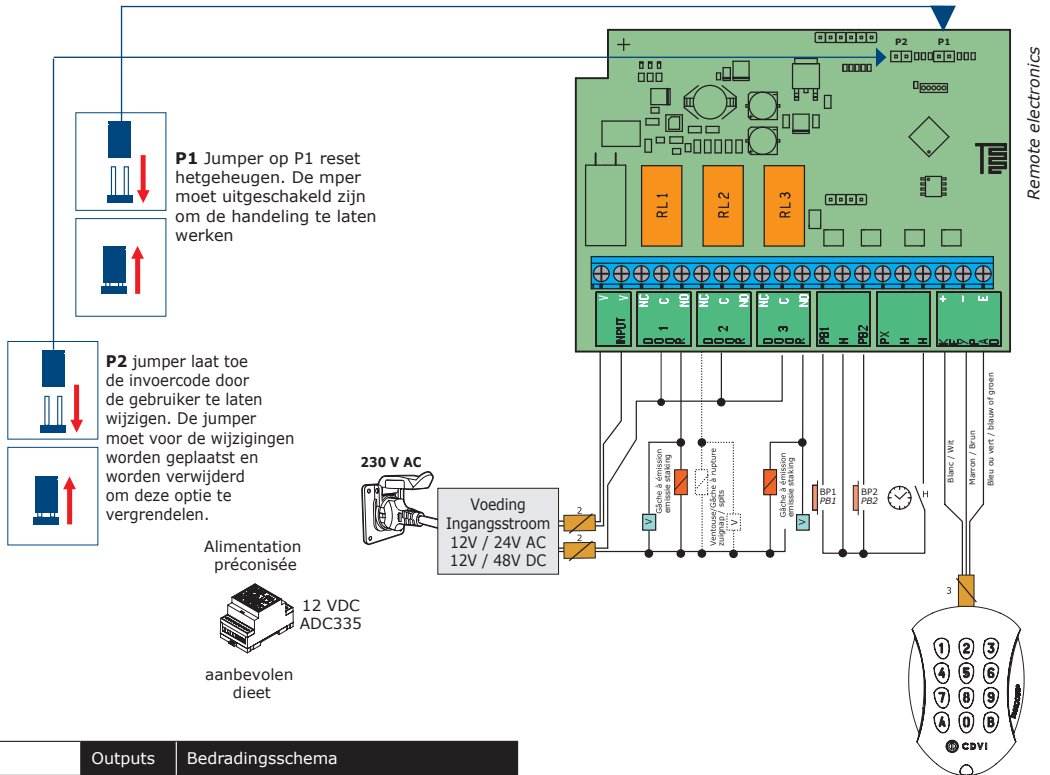

	Outputs	Bedradingsschema
INPUT	V	Input voltage 12V tot 24VAC of 12V tot 48VDC
	V	Input voltage 12V tot 24VAC of 12V tot 48VDC
DEUR 1	NC	N/G contact relais 1
	C	Gemeenschappelijke relais 1
DEUR 2	NO	N/O contact relais 1
	NC	N/C contact relais 2
DEUR 3	C	Gemeenschappelijke relais 2
	NO	N/O contact relais 2
Exit knop	NC	N/C contact relais 3
	C	Gemeenschappelijke relais 3
Klok	NO	N/O contact relais 3
	PB1	REX input relais 1
Klavier TMGALEO	M	Gemeenschappelijke of inputs
	PB2	REX input relais 2
Klavier TMGALEO	PX	Niet in gebruik
	H	Niet in gebruik
Klavier TMGALEO	H	Timer Contact
	+	Witte kabel uit het klavier
	-	Brown wire from keypad
Klavier TMGALEO	E	Green or Blue wire (illumination)

**PB1** de REX-knop is verbonden met relais 1.

**PB2** de REX-knop is verbonden met relais 2.

Vergrendeling en wisseluitgang H invoer kan worden gebruikt met een timer om vrije toegang in te schakelen door op een willekeurige cijfertoets op het klavier te drukken.

Wanneer het contact open is, de REX knop ingeschakeld.

Wanneer het contact gesloten is, drukt u op een willekeurige toets op het klavier om te openen.

**GALEO 4.0 Bluetooth**

Weerbestendig verlicht toetsenbord met gescheiden elektronica

6] PROGRAMMEERTABEL

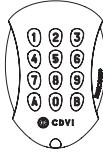

Voer tweemaal de mastercode in

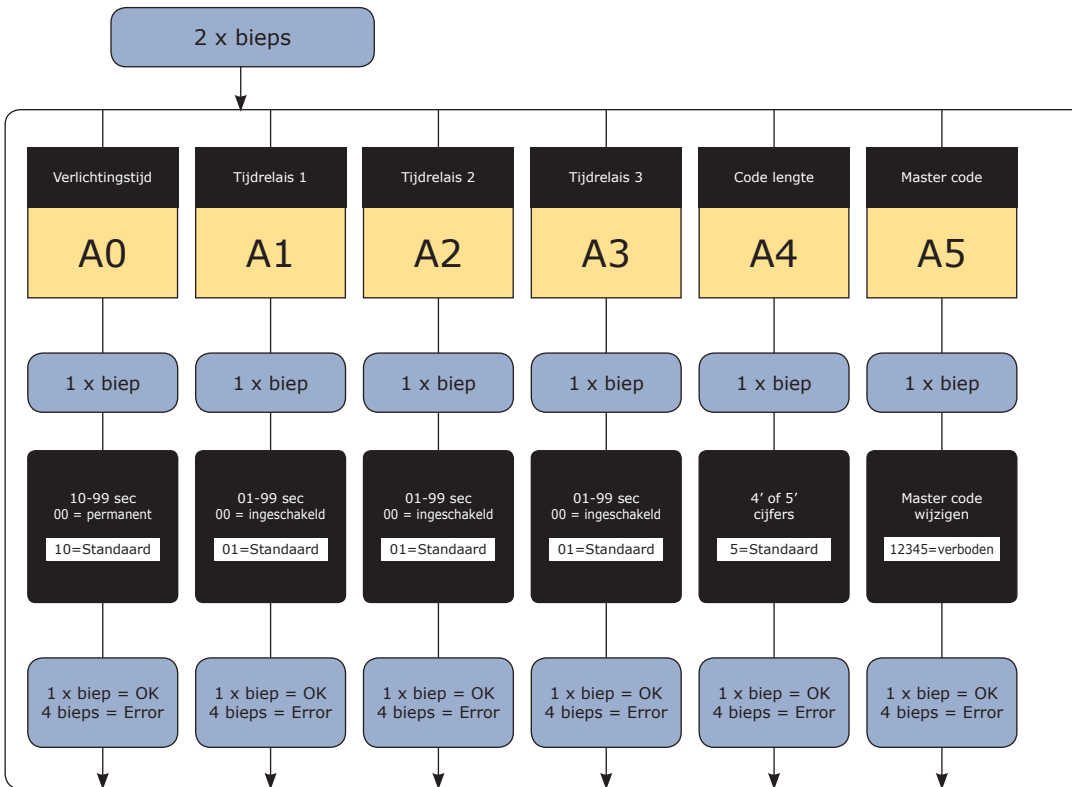

**GEHEUGEN-STEUNTJE**  
**GALEO RELAIS 3 (3 outputs)**  
 Relais 1 : van 00 tot 59,  
 Relais 2 : van 60 tot 79,  
 Relais 3 : van 80 tot 99.

**GALEO 4.0 Bluetooth**

Weerbestendig verlicht toetsenbord met gescheiden elektronica

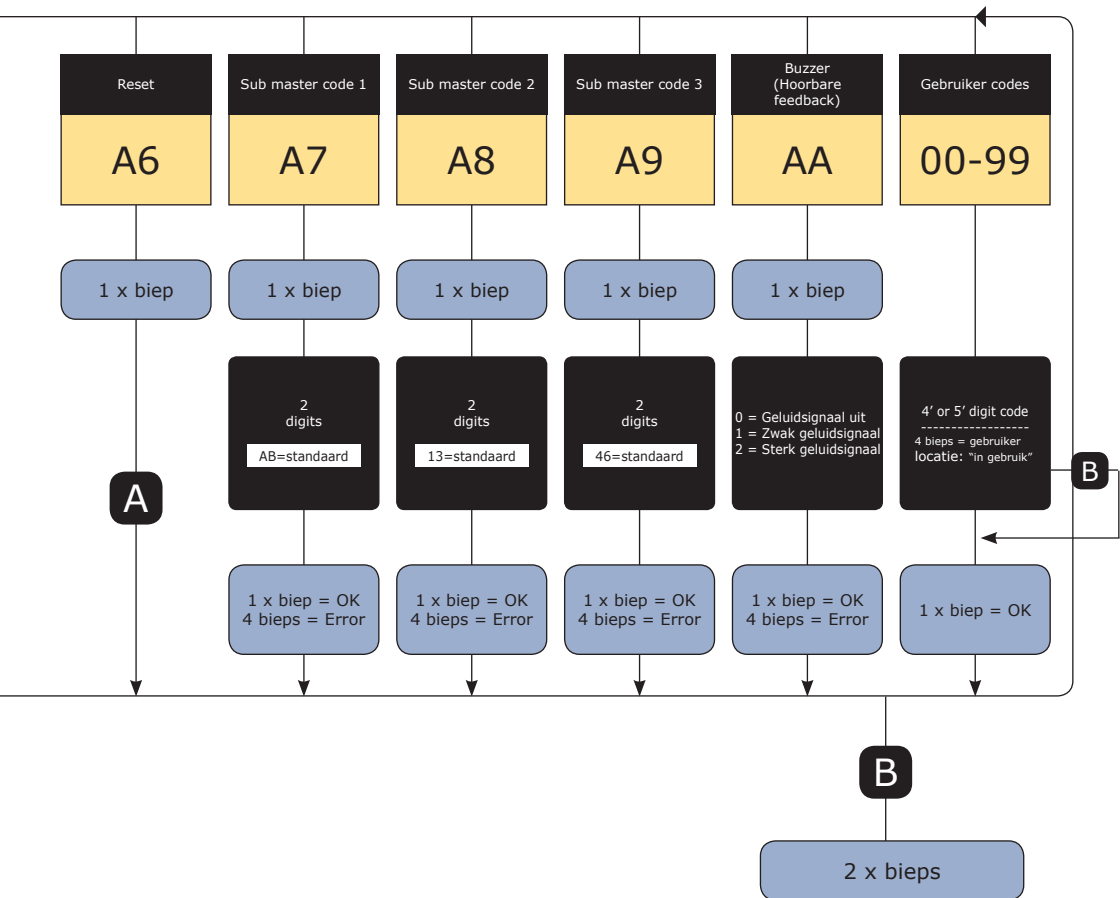

**GALEO 4.0 Bluetooth***Weerbestendig verlicht toetsenbord met gescheiden elektronica*

## 7] PROGRAMMERING

**A. EERSTE GEBRUIK OF NA EEN RESET**

1. Schakel het systeem in

Op de gescheiden elektronica:

- Groene LED aan
- Dan de rode LED aan
- Daarna de rode en groene knipperende LED

Op het klavier:

- Er klinkt 1 bieptoon
- Het klavier knippert

2. Voer tweemaal een nieuwe code in voor de mastercode (slechts 5 cijfers).

**De 12345-code is verboden in de mastercode.**

- Het toetsenbord stopt met knippen
- Na de eerste invoer van de mastercode knippert het klavier 1 keer
- Voer de mastercode een tweede keer in
- Als de twee ingevoerde mastercodes gelijk zijn, hoort u 2 bieptonen  
Indien dit niet gebeurt wacht u tot het klavier opnieuw knippert om de mastercode tweemaal in te voeren (ongeveer 10 seconden)
- **Een invoer in de programmeermodus**

3. Configureer het systeem met het programmeermenu

- Druk op de B-toets om het programmeermenu te verlaten

**B. RESET GEHEUGEN**

1. Schakel de stroom uit en zet een jumper op P1.

- Raadpleeg pagina 13 voor de jumper P1 op de gescheiden elektronica

2. Schakel de stroom terug in :

Op de gescheiden elektronica:

- Rode LED's branden gedurende de reset
- Rode en groene LED's knippen tijdens het wachten op de nieuwe mastercode

Op het klavier:

- 6 korte bieptonen tijdens het resetten, gevolgd door een lange bieptoon
- Klavierverlichting knippert tijdens het wachten op de nieuwe mastercode

3. Verwijder de jumper op P1

- De mastercode en alle codes zijn gewist. De fabrieksinstellingen worden hersteld

4. Start opnieuw vanaf stap A



**GALEO 4.0 Bluetooth***Weerbestendig verlicht toetsenbord met gescheiden elektronica***C. MASTERCODE RESETTEN**

Zet bij normale werking een jumper in P1

Wacht tot het klavier knippert om een nieuwe mastercode in te voeren

Op de gescheiden elektronica:

- Rode LED brandt tijdens het resetten van de mastercode
- Dan knippert de groene LED

Op het klavier:

- U hoort 3 korte bieptonen tijdens het resetten van de mastercode gevolgd door een lange biepton
- Het klavier knippert tijdens het wachten op de nieuwe mastercode

**D. HET WIJZIGEN VAN DE CODE DOOR EEN GEBRUIKER**

Om een gebruiker toe te staan om zijn eigen gebruikerscode te wijzigen, plaatst u een jumper op P2 (om de functie uit te schakelen, verwijdert u de jumper)

1. Voer de huidige gebruikerscode in
  - Het relais is geactiveerd en er klinkt een biepton
2. Voer de 2-cijferige wijzigingscode
  - Relais 1, standaard mastercode: A en B
  - Relais 2, standaard mastercode: 1 en 3
  - Relais 3, standaard mastercode: 4 en 6
  - Er klinkt een biep om de wijziging toe te staan
3. Kies de nieuwe toegangscode
  - 2 bieptonen bevestigen de validatie van de nieuwe code en een normale werking van het systeem
4. Controleer de nieuwe gebruikerscode om zeker te zijn van de wijziging



# GALEO 4.0 Bluetooth

**Ci-joint un tableau récapitulatif qui vous servira à indiquer le code attribué à chaque utilisateur**  
**To program pin codes**  
**Bijgevoegd is een samenvattende tabel kan worden gebruikt om de code van elke gebruiker.....**  
**bij te houden**

Rangs User	Code	Nom Name
00		
01		
02		
03		
04		
05		
06		
07		
08		
09		
10		
11		
12		
13		
14		
15		
16		
17		
18		
19		
20		
21		
22		
23		
24		
25		
26		
27		
28		
29		
30		
31		
32		
33		

Rangs User	Code	Nom Name
34		
35		
36		
37		
38		
39		
40		
41		
42		
43		
44		
45		
46		
47		
48		
49		
50		
51		
52		
53		
54		
55		
56		
57		
58		
59		
60		
61		
62		
63		
64		
65		
66		
67		

Rangs User	Code	Nom Name
68		
69		
70		
71		
72		
73		
74		
75		
76		
77		
78		
79		
80		
81		
82		
83		
84		
85		
86		
87		
88		
89		
90		
91		
92		
93		
94		
95		
96		
97		
98		
99		

**REMINDER  
 RAPPEL**

**GALEO 3 Relais**

Relais 1 : Du rang 00 au rang 59,  
 Relais 2 : Du rang 60 au rang 79,  
 Relais 3 : Du rang 80 au rang 99.

**GALEO Relays 3 (3 outputs)**

Relay 1 : From 00 to 59,  
 Relay 2 : From 60 to 79,  
 Relay 3 : From 80 to 99.

**GALEO Relays 3 (3 outputs)**

Relais 1 : Van 00 tot 59,  
 Relais 2 : Van 60 tot 79,  
 Relais 3 : Van 80 tot 99.



**CDVI Group**

FRANCE (Siège social/Headquarter)  
Phone: +33 (0)1 48 91 01 02

**CDVI SAS**

FRANCE + EXPORT  
31, av. du Général Leclerc  
93500 PANTIN - France  
Phone: +33 (0)1 48 91 01 02  
[www.cdvi.com](http://www.cdvi.com)

**CDVI AMERICAS**

[CANADA - USA]  
Phone: +1 (450) 682 7945  
[www.cdvi.ca](http://www.cdvi.ca)

**CDVI BENELUX**

[BELGIUM - NETHERLAND - LUXEMBOURG]  
Phone: +32 (0) 56 73 93 00  
[www.cdviBenelux.com](http://www.cdviBenelux.com)

**CDVI TAIWAN**

Phone: +886 (0)42471 2188  
[www.cdviChina.cn](http://www.cdviChina.cn)

**CDVI SUISSE**

Phone: +41 (0)21 882 18 41  
[www.cdvi.ch](http://www.cdvi.ch)

**CDVI CHINA**

Phone: +86 (0)10 84606132/82  
[www.cdviChina.cn](http://www.cdviChina.cn)

**CDVI IBÉRICA**

[SPAIN - PORTUGAL]  
Phone: +34 (0)935 390 966  
[www.cdviiberica.com](http://www.cdviiberica.com)

**CDVI ITALIA**

Phone: +39 0321 90 573  
Fax: +39 0321 90 8018  
[www.cdvi.it](http://www.cdvi.it)

**CDVI MAROC**

Phone: +212 (0)5 22 48 09 40  
[www.cdvi.ma](http://www.cdvi.ma)

**CDVI SWEDEN**

[SWEDEN - DENMARK - NORWAY - FINLAND]  
Phone: +46 (0)31 760 19 30  
[www.cdvi.se](http://www.cdvi.se)

**CDVI UK**

[UNITED KINGDOM - IRELAND]  
Phone: +44 (0)1628 531300  
[www.cdvi.co.uk](http://www.cdvi.co.uk)

**CDVI POLSKA**

Phone +48 12 659 23 44